

## Technische fiche – terrasplank OPTIMA PLUS

### Technische kenmerken

<b>MATERIAAL</b>	100% composiet Océwood® + pvc-buitenlaag
<b>TYPE</b>	Eenzijdige golfplank
<b>AFWERKING</b>	Gevlamd
<b>DOORSNEDE</b>	161 x 26 mm
<b>LENGTE</b>	3 meter (-0/+10 mm)
<b>SAMENSTELLING</b>	70% gerecycled pvc - 30% natuurvezel (glasvezel)
<b>GEWICHT</b>	2,80 kg / strekkende meter
<b>STREKKENDE METER</b>	6 sm / m <sup>2</sup> (2 planken / m <sup>2</sup> )
<b>MAXIMALE BELASTING</b>	450 kg / m <sup>2</sup> (gelijkmatig verdeeld)
<b>GARANTIE</b>	10 jaar commerciële garantie



Het oppervlak van de plank Optima Plus is een ge-co-extrudeerde en geschuurde pvc-buitenlaag. Het pvc maakt de plank ondoordringbaar, en de geschuurde afwerking maakt goede aanhechting van de beplanking mogelijk. De afschuring kan evenwel een kleine en lokale stagnatie van water veroorzaken op sommige delen van de beplanking.

### Accessoires – Montage

BENAMING	KENMERKEN	AFMETINGEN	KLEUREN	VERPAKKING
<b>LAT</b>	Composiet	3000 mm x 50 mm x 40 mm	Bruin	Eenheidsprijs
<b>KLIKKEN</b>	Clip Optima + inox schroeven	Inox schroeven 4 x 35	Inox	50 stuks/doos

### Accessoires – Afwerking

BENAMING	KENMERKEN	AFMETINGEN	KLEUREN	VERPAKKING
<b>ALU HOEKPROFIEL</b>	Stijf - geanodiseerd aluminium	2000 mm x 77 mm x 27 mm	Bruin Zwart	Eenheidsprijs
<b>SOEPEL HOEKPROFIEL</b>	Soepel - soepel pvc	3000 mm x 22 mm x 21 mm	Bruin Grijs	Eenheidsprijs

### Uitzetting

Niet als alle composietproducten zullen de Optima Plus-planken uitzetten en inkrimpen naargelang schommelingen in temperatuur en vochtigheid. Zorg daarom bij de plaatsing aan het uiteinde van uw planken voor speling in de lengterichting.

Uitzetspeling in mm (L): Lengte van het terras in meters / (U): Uitzetting aan de omtrek in mm:															
L	1	2	3	4	5	6	7	8	9	10	11	12	13	14	15
U	3.0	6.0	9.0	12.0	15.0	18.0	21.0	24.0	27.0	30.0	33.0	36.0	39.0	42.0	45.0

### Algemene informatie

Neem altijd de aanbevelingen voor montage in de plaatsingshandleiding van de producten van Océwood in acht®. Welk materiaal u ook gebruikt, uw terras of tuinafsluiting zal slechte weersomstandigheden, vervuiling, mos, stof en ander vuil te verduren krijgen. Océwood® is een niet-poreus materiaal. Desalniettemin ziet u vlekken van bv. koud of heet vet, wijn, koolzuurhoudende dranken, sigaretten en ketchup.

#### Reiniging van het composiet

Regelmatig reinigen met een hogedrukreiniger houdt de beplanking schoon en verwijdert schuurstof. Verstuif het reinigingsconcentraat OcéClean om de afzetting van hardnekkige mossen, algen of korstmossen op het oppervlak van het materiaal te vermijden. Indien u niet regelmatig onderhoud pleegt, hechten er zich steeds meer mossen/korstmossen/algen en ander vuil en wordt het reinigen steeds moeilijker. In de eerste maanden van blootstelling aan de elementen brengt de werking van vocht en UV-stralen een homogene verbleking van de drager met zich mee. Deze reactie is natuurlijk en van tijdelijke aard. Het materiaal krijgt snel zijn definitieve kleur. Reinig de planken met een hogedrukstraal om eventueel schuurstof te verwijderen.

- ✓ Wanneer het terras goed schoongemaakt is, verstuift u geconcentreerd reinigingsmiddel (OceClean) op het gehele oppervlak.
- ✓ Vervolgens volstaat het om uw composietterras jaarlijks aan het eind van de winter schoon te maken met de gebruikelijke producten: hogedrukstraal + geconcentreerd reinigingsmiddel.

## Technische fiche – plank Optima Eko

### Technische kenmerken

<b>MATERIAAL</b>	100% composiet Océwood® + pvc-buitenlaag
<b>TYPE</b>	Eenzijdige golfplank
<b>AFWERKING</b>	Geschakeerd glad
<b>DOORSNEDE</b>	161 x 26 mm
<b>LENGTE</b>	3 meter (-0/+10 mm)
<b>SAMENSTELLING</b>	70% gerecycled pvc - 30% natuurvezel (vlasvezel)
<b>GEWICHT</b>	2,80 kg / strekkende meter
<b>STREKKENDE METER</b>	6 sm / m <sup>2</sup> (2 planken / m <sup>2</sup> )
<b>MAXIMALE BELASTING</b>	450 kg / m <sup>2</sup> (gelijkmatig verdeeld)
<b>GARANTIE</b>	10 jaar commerciële garantie



Het oppervlak van de plank Optima Eko is een geco-extrudeerde en geschuurde pvc-buitenlaag. Het pvc maakt de plank geheel ondoordringbaar, en de geschuurde afwerking maakt goede aanhechting van de beplanking mogelijk. De afschuring kan evenwel een kleine en lokale stagnatie van water veroorzaken op sommige delen van de beplanking. De voordelen van de plank:

- Ecologisch verantwoorde plank op basis van gerecycled pvc (schrijnwerk aan het einde van zijn leven) en natuurvezel (PEFC\*-gecertificeerd houtmeel of vlas)
- Inkapseling van het pigment in het pvc, mooi kleurbehoud
- Esthetische plank met willekeurige kleurschakering voor unieke planken die het aanzien van natuurlijk hout benaderen
- Vlekken zijn makkelijk te verwijderen dankzij de pvc-buitenlaag

### Accessoires – Montage

BENAMING	KENMERKEN	AFMETINGEN	KLEUREN	VERPAKKING
<b>LAT</b>	Composiet	3000 mm x 50 mm x 40 mm	Bruin	Eenheidsprijs
<b>KLIKKEN</b>	Clip Optima + inox schroeven	Inox schroeven 4 x 35	Inox	50 stuks/doos

### Accessoires – Afwerking

BENAMING	KENMERKEN	AFMETINGEN	KLEUREN	VERPAKKING
<b>ALU HOEKPROFIEL</b>	Stijf - geanodiseerd aluminium	2000 mm x 77 mm x 27 mm	Bruin Zwart	Eenheidsprijs
<b>SOEPEL HOEKPROFIEL</b>	Soepel - soepel pvc	3000 mm x 22 mm x 21 mm	Bruin Grijs	Eenheidsprijs

### Uitzetting

Net als alle composietproducten zullen de Optima Eko-planken uitzetten en inkrimpen naargelang schommelingen in temperatuur en vochtigheid. Zorg daarom bij de plaatsing aan het uiteinde van uw planken voor speling in de lengterichting.

Uitzetspeling in mm (L): Lengte van het terras in meters / (U): Uitzetting aan de omtrek in mm:																
L	1	2	3	4	5	6	7	8	9	10	11	12	13	14	15	
U	3.0	6.0	9.0	12.0	15.0	18.0	21.0	24.0	27.0	30.0	33.0	36.0	39.0	42.0	45.0	

### Algemene informatie

Neem altijd de aanbevelingen voor montage in de plaatsingshandleiding van de producten van Océwood in acht®.

Welk materiaal u ook gebruikt, uw poort of tuinafsluiting zal slechte weersomstandigheden, vervuiling, mos, stof en ander vuil te verduren krijgen. Océwood® is een niet-poreus materiaal. Desalniettemin ziet u vlekken van bv. koud of heet vet, wijn, koolzuurhoudende dranken, sigaretten en ketchup.

### Reiniging van het composiet

Regelmatig reinigen met een hogedrukreiniger houdt de beplanking schoon en verwijdert schuurstof. Verstuf het reinigingsconcentraat OcéClean om de afzetting van hardnekkige mossen, algen of korstmossen op het oppervlak van het materiaal te vermijden. Indien u niet regelmatig onderhoud pleegt, hechten er zich steeds meer mossen/korstmossen/algen en ander vuil en wordt het reinigen steeds moeilijker. In de eerste maanden van blootstelling aan de elementen brengt de werking van vocht en UV-stralen een homogene verbleking van de drager met zich mee. Deze reactie is natuurlijk en van tijdelijke aard. Het materiaal krijgt snel zijn definitieve kleur.

- ✓ Reinig met een hogedrukstraal om eventueel schuurstof te verwijderen.
- ✓ Wanneer het terras goed schoongemaakt is, verstuf u geconcentreerd reinigingsmiddel (OceClean) op het gehele oppervlak.
- ✓ Vervolgens volstaat het om uw composietterras jaarlijks aan het eind van de winter schoon te maken met de gebruikelijke producten: hogedrukstraal + geconcentreerd reinigingsmiddel.

# Technische fiche – tuinafsluiting BOREALE

## Original / Infinite



### Technische kenmerken

<b>MATERIAAL PLANKEN</b>	Composiet Océwood® + pvc-buitenlaag
<b>TYPE PLANKEN</b>	Dubbelzijdige golfplank
<b>AFWERKING PLANKEN</b>	Geschakeerd
<b>DOORSNEDE PLANKEN</b>	200 x 31 mm
<b>LENGTE</b>	1950 mm (+0/-10 mm: uitzetting)
<b>GEWICHT</b>	2,80 kg / strekkende meter
<b>SAMENSTELLING</b>	70% gerecycled pvc - 30% natuurvezel (vlasvezel)
<b>GARANTIE</b>	10 jaar commerciële garantie

Boréale **Infinite**  
(zonder groef)



Boréale **Original**  
(met groef)

### Aanmerkingen

BENAMING	KENMERKEN	AFMETINGEN	KLEUREN	VERPAKKING
<b>PLANK</b>	100% composiet + pvc-buitenlaag	200 x 30 mm	Mokka, Sierra, Arabica, Basalt, Schuimwit, Sneeuw wit	Pakket 3 planken
<b>PLANK</b>	100% composiet	200 x 30 mm	Antraciet, Taupe	Pakket 3 planken
<b>PAAL</b>	Aluminium	110 x 80 mm Hoogte: 635 tot 1835 mm (in stappen van 200 mm)	Ral Wit 9016, Grijs 7016, Kiezelgrijs 7037, Taupe 7006, Gezandstraald bruin 650, Gezandstraald zwart 100	Pakket palen
<b>SPONNING</b>	Aluminium	37 x 33 mm Lengte: 1970 mm	Ral Wit 9016, Grijs 7016, Grijs 7037, Taupe 7006, Gezandstraald bruin 650, Gezandstraald zwart 100	Per stuk (meegeleverd bij de palen)

### DTU – NV65-normen inzake weersinvloeden van sneeuw en wind

Het tuinafsluitingsconcept BOREALE by OCEWOOD® is vormgegeven met inachtneming van de norm NV65 van DTU inzake weersinvloeden van sneeuw en wind.

Op een muurtje, bevestiging van de blindklinkmoer door verankering 150 mm (maximale hoogte: 1200 mm).

Op de grond, bevestiging van de blindklinkmoer door verankering in een betonblok van 400 x 400 x 400 mm.

- ✓ 150 mm verankering voor nominale hoogte tot 1200 mm
- ✓ 300 mm verankering voor nominale hoogte van 1400 mm,
- ✓ 400 mm verankering voor nominale hoogte van 1600 mm en 1800 mm.

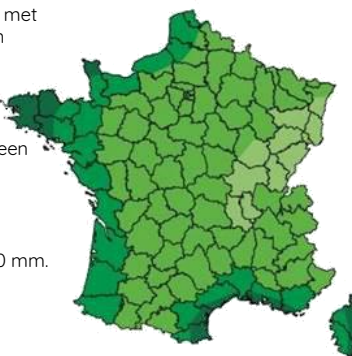

ZONE	Vitesse Normale Vent	Pression Dynamique
Zone 1	100 Km/H	51,5 kg/m <sup>2</sup>
Zone 2	110 Km/H	60,0 kg/m <sup>2</sup>
Zone 3 C	120 Km/H	75,0 kg/m <sup>2</sup>
Zone 4 C	140 Km/H	91,5 kg/m <sup>2</sup>

### Algemene informatie

Nemen altijd de aanbevelingen voor montage in de plaatsingshandleiding van de producten van Océwood in acht®.

De Boréale planken moeten steeds samen met de aluminiumpalen Boréale van het merk Océwood aangekocht en geplaatst worden®.

Welk materiaal u ook gebruikt, uw poort of tuinafsluiting zal slechte weersomstandigheden, vervuiling, mos, stof en ander vuil te verduren krijgen. Océwood® is een niet-poreus materiaal. Desalniettemin ziet u vlekken van bv. koud of heet vet, wijn, koolzuurhoudende dranken, sigaretten en ketchup.

### Reiniging van het composiet

Regelmatig reinigen met een hogedrukreiniger houdt de tuinafsluiting schoon en verwijdert schuurstof. Verstuif het reinigingsconcentraat OcéClean om de afzetting van hardnekkige mossen, algen of korstmossen op het oppervlak van het materiaal te vermijden. Indien u niet regelmatig onderhoud pleegt, hechten er zich steeds meer mossen/korstmossen/algen en ander vuil en wordt het reinigen steeds moeilijker. In de eerste maanden van blootstelling aan de elementen brengt de werking van vocht en UV-stralen een homogene verbleking van de drager met zich mee. Deze reactie is natuurlijk en van tijdelijke aard. Het materiaal krijgt snel zijn definitieve kleur.

- ✓ Reinig met een hogedrukstraal om eventueel schuurstof te verwijderen.
- ✓ Wanneer de planken van de tuinafsluiting goed schoongemaakt zijn, verstuift u geconcentreerd reinigingsmiddel (OceClean) op het gehele oppervlak.
- ✓ Vervolgens volstaat het om uw tuinafsluiting jaarlijks aan het eind van de winter schoon te maken met de gebruikelijke producten: hogedrukstraal + geconcentreerd reinigingsmiddel.

## Technische Fiche – Aluminiumpaal BOREALE

### Technische kenmerken

<b>MATERIAAL</b>	Aluminium
<b>TYPE</b>	Dubbelzijdige golfplank
<b>AFWERKING</b>	Glad
<b>DOORSNEDE</b>	110 x 80 mm
<b>LENGTE</b>	635 tot 1835 mm
<b>GEWICHT</b>	4 tot 9 kg naargelang de lengte
<b>GARANTIE</b>	10 jaar commerciële garantie
<b>LABEL</b>	Qualicoat / Qualimarine



### Label Qualicoat / Qualimarine

Het label Qualicoat garandeert de kwaliteit en de duurzaamheid van de lak van de aluminiumprofielen.

De lakken en poedercoating worden vooraf goedgekeurd door Qualicoat, dat de kenmerken en de langdurige prestaties ervan controleert.

Qualicoat Seaside waarborgt de langdurige prestaties van de lakken in extreme omgevingen, zoals aan de kust. Qualimarine garandeert dat de oppervlakken bewerkt en versterkt zijn voor een tweevoudig afbijtproces (alkalisch en vervolgens zuur) voorafgaand aan de Qualicoat-poedercoating.



**QualiMarine®**

### DTU – NV65-normen inzake weersinvloeden van sneeuw en wind

Het tuinafsluitingsconcept BOREALE by OCEWOOD® werd vormgegeven met inachtneming van de norm NV65 van DTU inzake weersinvloeden van sneeuw en wind.

Op een muurtje, bevestiging van de blindklinkmoer door verankering van 150 mm (maximale hoogte: 1200 mm).

Op de grond, bevestiging van de blindklinkmoer door verankering in een betonblok van 400 x 400 x 400 mm.

- ✓ 150 mm verankering voor nominale hoogte tot 1200 mm
- ✓ 300 mm verankering voor nominale hoogte van 1400 mm,
- ✓ 400 mm verankering voor nominale hoogte van 1600 mm en 1800 mm.



ZONE	Vitesse Normale Vent	Pression Dynamique
Zone 1	100 Km/H	51,5 kg/m <sup>2</sup>
Zone 2	110 Km/H	60,0 kg/m <sup>2</sup>
Zone 3 C	120 Km/H	75,0 kg/m <sup>2</sup>
Zone 4 C	140 Km/H	91,5 kg/m <sup>2</sup>

### Algemene informatie

Neem altijd de aanbevelingen voor montage in de plaatsingshandleiding van de producten van Océwood in acht®.

De planken Boréale en Boréale Plus moeten steeds samen met de aluminiumpalen Boréale van het merk Océwood aangekocht en geplaatst worden®.

Welk materiaal u ook gebruikt, uw poort of tuinafsluiting zal slechte weersomstandigheden, vervuiling, mos, stof en ander vuil te verduren krijgen. Het is daarom nodig om ze jaarlijks te reinigen volgens de aanbevelingen van de fabrikant.

Gebruik een doek en zeepwater om de aluminiumprofielen van Océwood schoon te maken®.

## Technische fiche – Verlichting voor tuinafsluiting

### Technische kenmerken

MATERIAAL	PP (behuizing) en PMMA (deksel)
KLEUR	Grijs 7016
HOOGTE	165 mm
BREEDTE	130 mm
DIEPTE	88 mm
GEWICHT	0,5 kg
LAMP	Led
SPANNING (IN V)	220 - 230 V
BESCHERMINGSGRAAD	IP 44
BESCHERMINGSKLASSE	2
FREQUENTIE	50 Hz
LICHTSTERKTE	1,8 W
LICHTKLEUR	4000°k
GARANTIE	3 jaar
BEWEGINGSENSOR	NEE
COMPATIBILITEIT	Aluminiumpaal Boréale Océwood



Deze verlichting is niet draagbaar en moet dus via een elektriciteitskabel gevoed worden en bevestigd aan een Océwood® aluminiumpaal. De kabel van de verlichting is 20 cm lang.

### Homologatie

In overeenstemming met de EG-homologatievereisten zijn bovenaan in de achterzijde van de behuizing 3 afwateringsopeningen aangebracht. Deze zitten nabij de waterdichte ledmodule (IP64) en voorkomen dat water in de verlichting blijft staan.



### Accessoires

De verlichtingsset omvat:

- 1 verlichting met bevestigingsschroeven
- 3 verspreidingsfilters (Tropik / Ethnic / Cristal)
- 2 snelconnectors
- 1 waterdichte behuizing in siliconengel

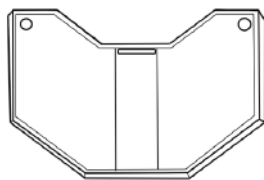

### Veiligheid

Volg steeds de veiligheidsvoorschriften in deze handleiding op. De veiligheidsvoorschriften niet opvolgen, kan ernstig of dodelijk letsel tot gevolg hebben en de verlichting en de installatie ervan beschadigen.

Neem tijdens het gebruik van elektrische apparaten de basisveiligheidsvoorschriften in acht om brandrisico, elektrische schokken of andere letsels te voorkomen.

U moet de elektrische voeding afkoppelen alvorens over te gaan tot montage. Voordat u een gat maakt, moet u controleren of u daarbij geen bekabeling kunt raken.

Lees aandachtig de hele handleiding voordat u overgaat tot de installatie. Zorg dat iedereen die betrokken kan worden bij de installatie van de verlichting Boréale kennis heeft genomen van de gehele handleiding en dat de aangeduide elementen perfect begrepen zijn.

De verlichting Boréale moet geïnstalleerd worden door een bekwame professional die de geldende bekabelingsvoorschriften naleeft. De persoon die belast is met de installatie van de verlichting draagt hiervoor de verantwoordelijkheid.

Bij reinigingswerkzaamheden moet u het apparaat afkoppelen van het lichtnet voordat u enige ingreep uitvoert.

**OPGELET: De verlichting Boréale mag niet nabij een watervoorziening geplaatst worden. Net als bij de omgeving van een badkuip of douche, moeten alle geleidende onderdelen van volumes 0, 1 en 2 rond een zwembad gekoppeld zijn middels equipotentiale geleiders, die op hun beurt gekoppeld zijn aan beschermingsgeleiders van de massa's van de materialen die zich in deze volumes bevinden - dit is niet het geval bij de verlichting van Océwood®. Neem de aanbevelingen voor plaatsing in acht; ongelukken waarbij dit product betrokken is, brengen geen verantwoordelijkheid van OCEPLAST-OCEWOOD met zich mee.**

### Milieu

Zet elektrische producten niet bij het huishoudelijk afval. Recycleer de verlichting via een daartoe bestemd inzamelingspunt. De kartonverpakking moet worden afgevoerd met respect voor het milieu, in een daartoe bestemd inzamelingspunt.

## Technische fiche – blindklinkmoeren tuinafsluiting BOREALE

### Technische kenmerken *Blindklinkmoeren 150+15*

<b>MATERIAAL</b>	Gegalvaniseerd staal
<b>AFMETINGEN</b>	300 x 73 x 13 mm
<b>STEUN</b>	Muurtje
<b>GEWICHT</b>	1 kg
<b>BEVESTIGING</b>	Chemische verankering (niet inbegrepen)
<b>COMPATIBILITEIT</b>	Boréale tuinafsluitingspalen (Océwood®) van 0,635 tot 1,235 m.

Uitsluitend compatibel met de aluminiumpalen voor Boréale tuinafsluitingen van Océwood®. Aanbevolen voor tuinafsluitingen die niet hoger zijn dan 1,235 m. Geschikt voor plaatsing op een muurtje, enkel met chemische verankering. Zorg voor een betonboor diameter 16.

Volg steeds de aanbevelingen van de plaatsingshandleiding op.

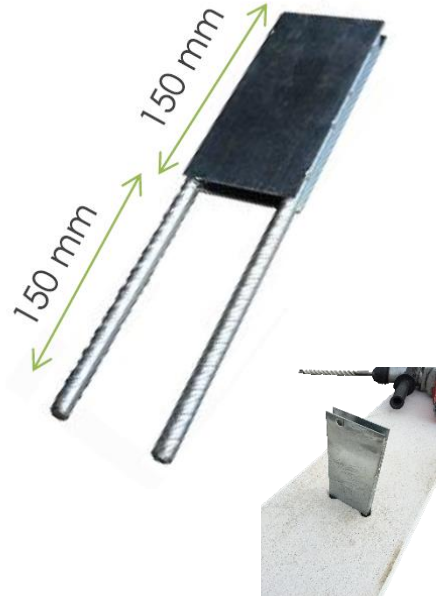

### Technische kenmerken *Blindklinkmoeren 400+40*

<b>MATERIAAL</b>	Gegalvaniseerd staal
<b>AFMETINGEN</b>	800 x 73 x 13 mm
<b>STEUN</b>	Grond (contactplaatje of betontegel)
<b>GEWICHT</b>	1 kg
<b>BEVESTIGING</b>	Verankering in beton
<b>COMPATIBILITEIT</b>	Boréale tuinafsluitingspalen (Océwood®) van 1,435 tot 1,835 m.

Compatibel met aluminiumpalen voor tuinafsluiting Boréale. Aanbevolen voor tuinafsluitingen met hoogte vanaf 1435 m (en hoger). Geschikt voor plaatsing op de grond, enkel via verankering in beton. Zorg voor een betontegel van 40 x 40 x 40 cm. Volg steeds de aanbevelingen van de plaatsingshandleiding op.

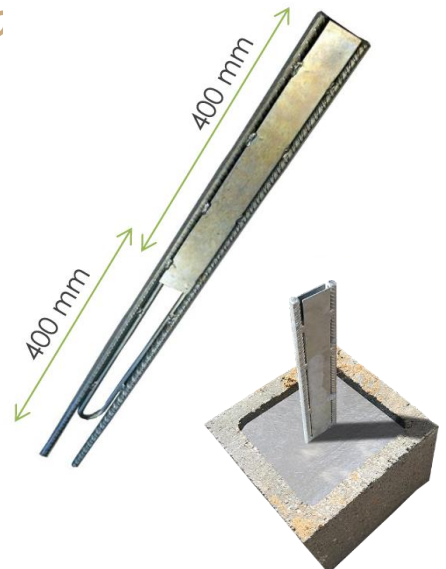

## Technische fiche – Sierplanken BOREALE DESIGN

### Technische kenmerken – Alu sierplanken 2 mm lasergesneden

<b>MATERIAAL</b>	Aluminium 2 mm + aluminiumframe
<b>BEHANDELING</b>	Corrosiewerend
<b>DIKTE ALU</b>	2 mm
<b>FRAMEGEDEELTE</b>	Enkelvoudig: 194 <sup>+/-1</sup> x 31 mm Dubbel: 394 <sup>+/-1</sup> x 31 mm Verticaal: 1810 <sup>+/-1</sup> x 21 mm
<b>LENGTE</b>	1970 <sup>+0/-2</sup> mm (horizontaal) 436,4 <sup>+0/-2</sup> mm (verticaal)
<b>GEWICHT</b>	2,30 kg / strekkende meter
<b>GARANTIE</b>	5 jaar commerciële garantie

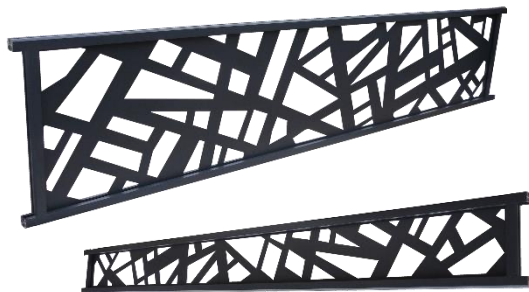

### Technische kenmerken – Alu sierplanken 6 mm lasergesneden

<b>MATERIAAL</b>	Aluminium 6 mm + aluminiumframe
<b>BEHANDELING</b>	Corrosiewerend
<b>DIKTE ALU</b>	6 mm
<b>FRAMEGEDEELTE</b>	Dubbel: 394 <sup>+/-1</sup> x 31 mm Drievoudig ( <i>Mineral</i> ): 613,2 <sup>+/-1</sup> x 31 mm Verticaal: 1810 <sup>+/-1</sup> x 21 mm
<b>LENGTE</b>	1970 <sup>+0/-2</sup> mm (horizontaal) 336,4 <sup>+0/-2</sup> mm (verticaal)
<b>GEWICHT</b>	4,00 kg / strekkende meter
<b>GARANTIE</b>	5 jaar commerciële garantie

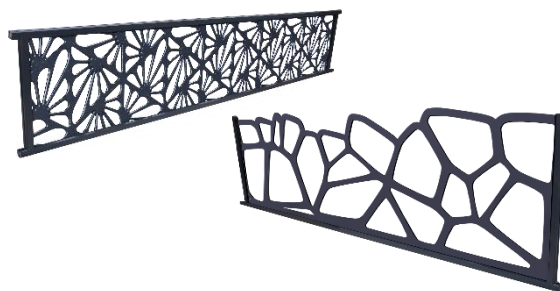

### Technische kenmerken – Gietaluminium sierplanken

<b>MATERIAAL</b>	Geanodiseerd aluminium
<b>DIKTE ALU</b>	6 mm
<b>FRAMEGEDEELTE</b>	Dubbel: 394 <sup>+/-1</sup> x 31 mm Verticaal: 1810 <sup>+/-1</sup> x 21 mm
<b>LENGTE</b>	1970 <sup>+0/-2</sup> mm (horizontaal) 436,4 <sup>+0/-2</sup> mm (verticaal)
<b>GEWICHT</b>	4,50 kg / strekkende meter
<b>GARANTIE</b>	5 jaar commerciële garantie



### Technische kenmerken – Dépoli sierplanken

<b>MATERIAAL</b>	PMMA dépoli hoofdmateriaal + aluminiumframe
<b>TYPE PLANKEN</b>	Dubbelzijdige plank
<b>DIKTE PMMA</b>	6 mm
<b>FRAMEGEDEELTE</b>	Enkelvoudig: 194 <sup>+/-1</sup> x 31 mm Dubbel: 394 <sup>+/-1</sup> x 31 mm
<b>LENGTE</b>	1970 <sup>+0/-2</sup> mm
<b>GEWICHT</b>	2,80 of 5,60 kg / strekkende meter
<b>GARANTIE</b>	5 jaar commerciële garantie



### Algemene informatie

Neem altijd de aanbevelingen voor montage in de plaatsingshandleiding van de producten in acht.

Welk materiaal u ook gebruikt, uw poort of tuinafsluiting zal slechte weersomstandigheden, vervuiling, mos, stof en ander vuil te verduren krijgen.

De sierplanken Boréale Design zijn enkel ontworpen voor gebruik met de planken en palen van de tuinafsluitingen Boréale en Boréale Plus van het merk Océwood®. Gebruik een doek en zeepwater om de aluminiumprofielen schoon te maken.

## Technische fiche – Sierplanken BOREALE DESIGN

### Afmetingen ENKELVOUDIGE planken

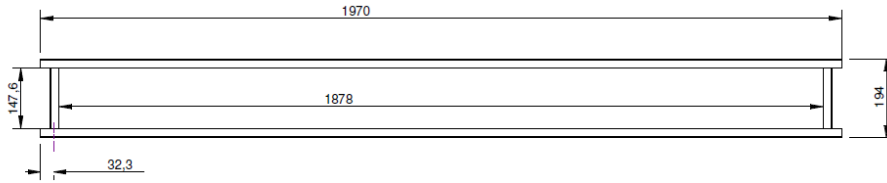

### Afmetingen VERTICALE planken

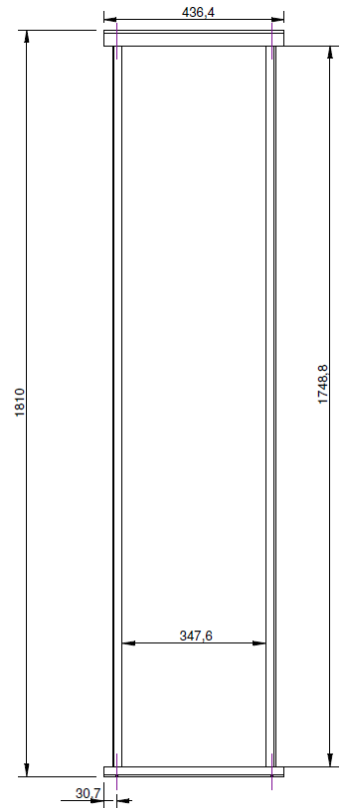

### Afmetingen DUBBELE planken

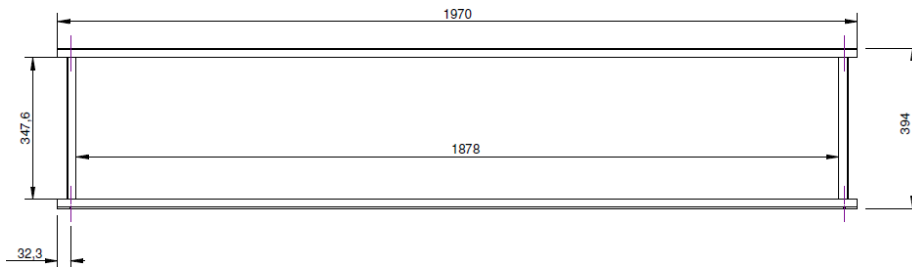

### Afmetingen DRIEVOUDIGE planken

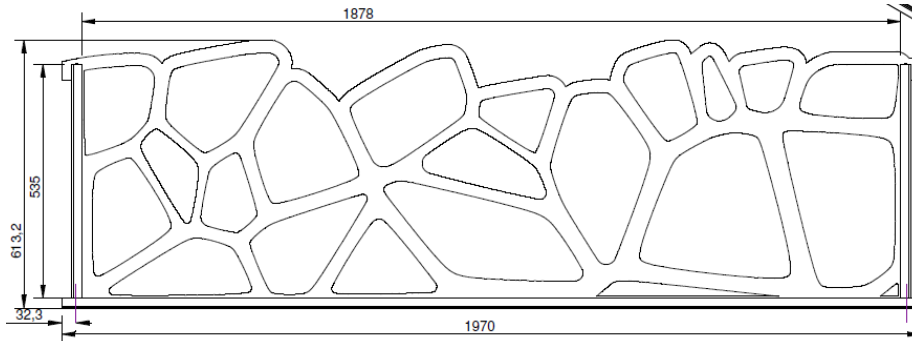



## Technische fiche – Tuindeur BORÉALE 1m60

### Technische kenmerken

<b>MATERIAAL PLANKEN</b>	100% composietplanken Océwood® (Antraciet, Taupe) of ge-co-extrudeerd composiet (overige kleuren) Samenstelling: 70% gerecycled pvc - 30% natuurvezel (glasvezel)
<b>TYPE PLANKEN</b>	Dubbelzijdige golfplank
<b>FRAMEMATERIAAL</b>	Gelakt aluminium
<b>GEDEELTE TUINDEUR</b>	1000 mm x 1600 mm
<b>INHOUD VAN DE SET</b>	1 gemonteerde tuindeur + hardware handgreep + 2 spillen + kapje bovenste spil. Niet inbegrepen: 2 bevestigingspalen (optioneel)
<b>HERKOMST</b>	Frankrijk
<b>GARANTIE</b>	5 jaar commerciële garantie
<b>LABELS</b>	Qualimarine

### Algemene informatie

Neem altijd de aanbevelingen voor montage in de plaatsingshandleiding van de producten van Océwood in acht®.

Welk buitenmateriaal u ook gebruikt, uw tuindeur zal slechte weersomstandigheden, vervuiling, mos, stof en ander vuil te verduren krijgen. Het composietmateriaal Océwood® is niet-poreus.

### Reiniging van het composiet

Bij buitengebruik zal regelmatig reinigen met een hogedrukreiniger de beplanking van de tuindeur schoon houden en schuurstof verwijderen. Verstuf het reinigingsconcentraat OcéClean op de composietplanken om de afzetting van hardnekkige mossen, algen of korstmossen op het oppervlak van het materiaal te vermijden. Indien u niet regelmatig onderhoud pleegt, hechten er zich steeds meer mossen/korstmossen/algen en ander vuil en wordt het reinigen steeds moeilijker. In de eerste maanden van blootstelling aan de elementen brengt de werking van vocht en UV-stralen een homogene verbleking van de drager met zich mee. Deze reactie is natuurlijk en van tijdelijke aard. Het materiaal krijgt snel zijn definitieve kleur.

- ✓ Reinig met een hogedrukstraal om eventueel schuurstof te verwijderen.
- ✓ Wanneer de composietplanken van de tuindeur goed schoongemaakt zijn, verstuf u geconcentreerd reinigingsmiddel (OcéClean) op het gehele oppervlak.
- ✓ Vervolgens volstaat het om uw composietplanken jaarlijks aan het eind van de winter schoon te maken met de gebruikelijke producten: hogedrukstraal + geconcentreerd reinigingsmiddel. Gebruik een doek en zeepwater om de aluminiumprofielen schoon te maken.

Onze composietplanken zijn:



De aluminium profielen zijn:



QualiMarine®

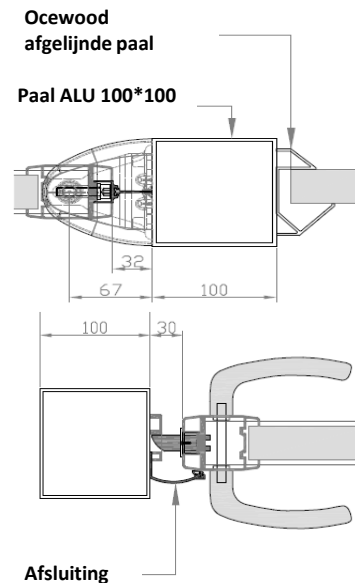
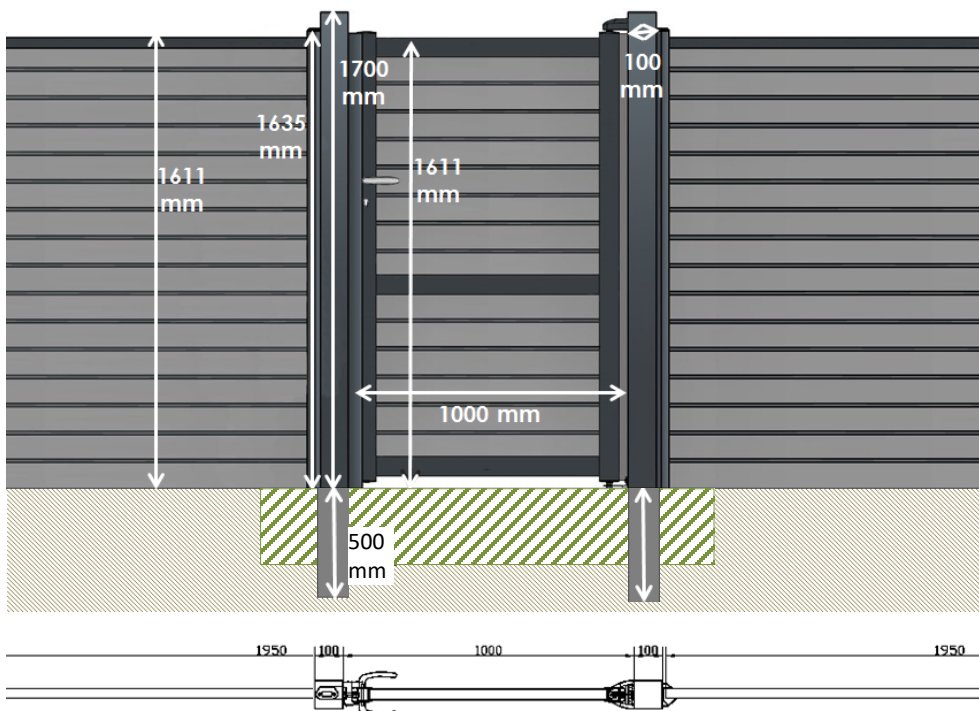

# Technische fiche – Tuindeur BORÉALE 1m80

## Technische kenmerken

<b>MATERIAAL PLANKEN</b>	100% composietplanken Océwood® (Antraciet, Taupe) of ge-co-extrudeerd composiet (overige kleuren) Samenstelling: 70% gerecycled pvc - 30% natuurvezel (vlasvezel)
<b>TYPE PLANKEN</b>	Dubbelzijdige golfplank
<b>FRAMEMATERIAAL</b>	Gelakt aluminium
<b>GEDEELTE TUINDEUR</b>	1000 mm x 1800 mm
<b>INHOUD VAN DE SET</b>	1 gemonteerde tuindeur + hardware handgreep + 2 spillen + kapje bovenste spil. Niet inbegrepen: 2 bevestigingspalen (optioneel)
<b>HERKOMST</b>	Frankrijk
<b>GARANTIE</b>	5 jaar commerciële garantie
<b>LABELS</b>	Qualimarine

## Algemene informatie

Neem altijd de aanbevelingen voor montage in de plaatsingshandleiding van de producten van Océwood in acht®.

Welk buitenmateriaal u ook gebruikt, uw tuindeur zal slechte weersomstandigheden, vervuiling, mos, stof en ander vuil te verduren krijgen. Het composietmateriaal Océwood® is niet-poreus.

## Reiniging van het composiet

Bij buitengebruik zal regelmatig reinigen met een hogedrukreiniger de beplanking van de tuindeur schoon houden en schuurstof verwijderen. Verstuif het reinigingsconcentraat OcéClean op de composietplanken om de afzetting van hardnekkige mossen, algen of korstmossen op het oppervlak van het materiaal te vermijden. Indien u niet regelmatig onderhoud pleegt, hechten er zich steeds meer mossen/korstmossen/algen en ander vuil en wordt het reinigen steeds moeilijker. In de eerste maanden van blootstelling aan de elementen brengt de werking van vocht en UV-stralen een homogene verbleking van de drager met zich mee. Deze reactie is natuurlijk en van tijdelijke aard. Het materiaal krijgt snel zijn definitieve kleur.

- ✓ Reinig met een hogedrukstraal om eventueel schuurstof te verwijderen.
- ✓ Wanneer de composietplanken van de tuindeur goed schoongemaakt zijn, verstuift u geconcentreerd reinigingsmiddel (OceClean) op het gehele oppervlak.
- ✓ Vervolgens volstaat het om uw composietplanken jaarlijks aan het eind van de winter schoon te maken met de gebruikelijke producten: hogedrukstraal + geconcentreerd reinigingsmiddel. Gebruik een doek en zeepwater om de aluminiumprofielen schoon te maken.

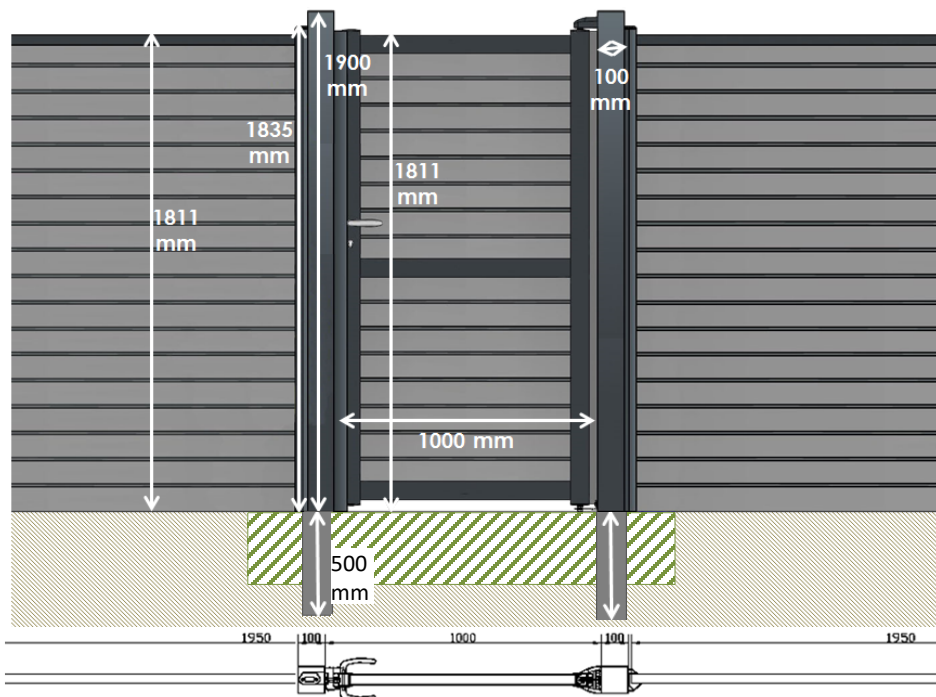

Onze composietplanken zijn:



BY Cert. 6128021

De aluminium profielen zijn:



Océwood  
afgeplijnde paal  
Paal ALU 100\*100

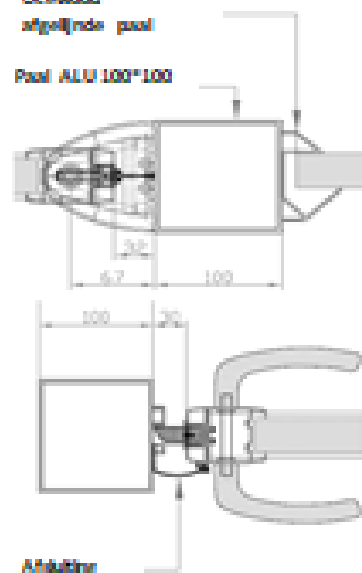

Aluminium

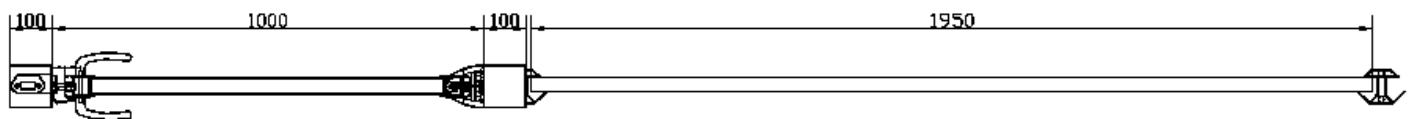
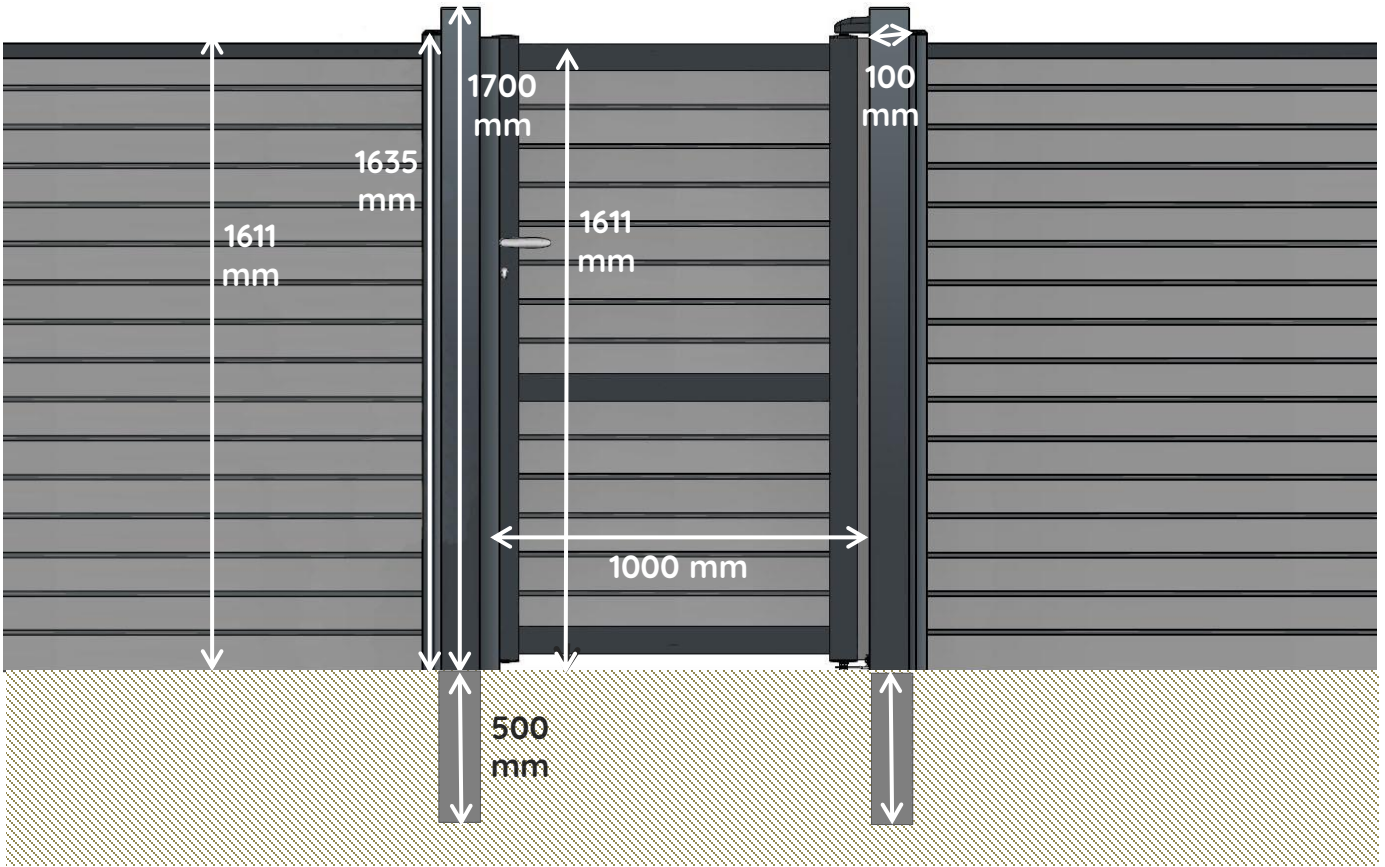
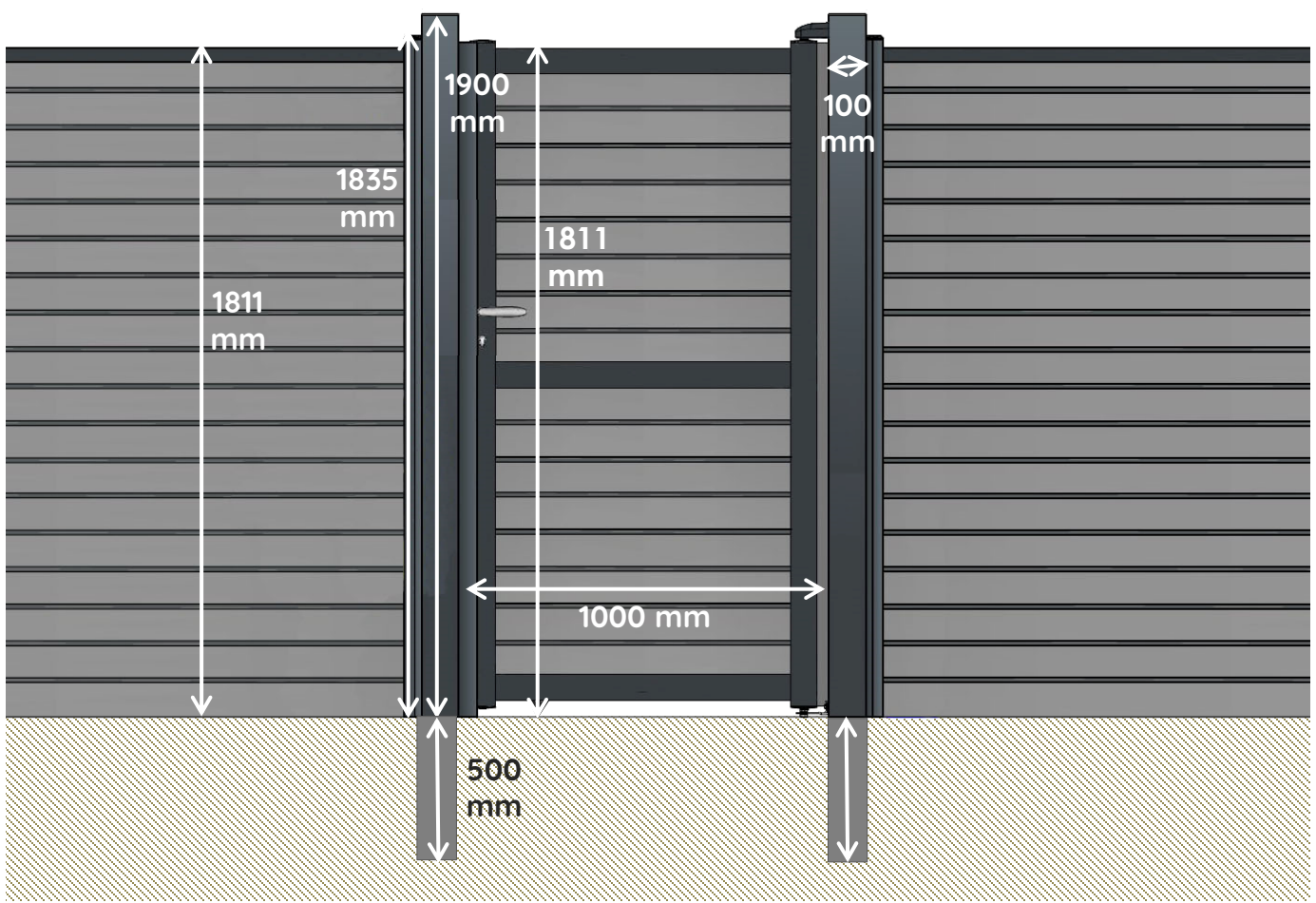

## Technische fiche – Clips

### Clip Optima

<b>MATERIAAL</b>	PVC
<b>AFMETINGEN</b>	35 x 13 x 38 mm
<b>VERPAKKING</b>	Zakje van 50 clips + schroeven
<b>GEBRUIK</b>	20 clips/m <sup>2</sup>
<b>COMPATIBILITEIT</b>	Planken Optima, Plus en Eko

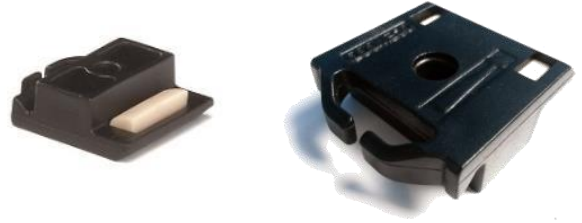

Gepatenteerde Clip Optima voor terrasplanken Optima, Optima Plus en Optima Eko van Océwood®. De clip Optima is ontwikkeld om de plaatsing van de planken te vereenvoudigen. De clip is asymmetrisch en blokkeert de plank wanneer deze uitzet, waardoor deze verandering geabsorbeerd wordt. Te plaatsen in de richting van de pijl op de clip.

**Compatibel met de composiet terrasplanken Optima, Optima Eko en Optima Plus van Océwood®.**

### Plaatsingsschema:

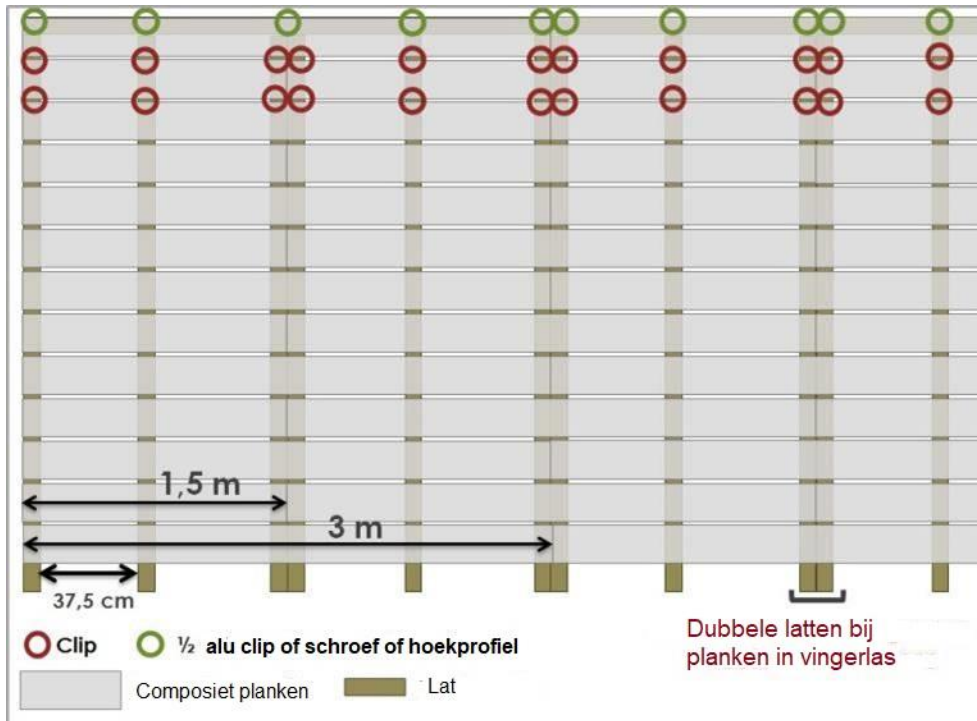

## Technische fiche – Clips

### Clip Optima

<b>MATERIAAL</b>	PVC
<b>AFMETINGEN</b>	35 x 13 x 38 mm
<b>VERPAKKING</b>	Zakje van 50 clips + schroeven
<b>GEBRUIK</b>	20 clips/m <sup>2</sup>
<b>COMPATIBILITEIT</b>	Planken Optima, Plus en Eko

Gepatenteerde Clip Optima voor terrasplanken Optima, Optima Plus en Optima Eko van Océwood®. De clip Optima is ontwikkeld om de plaatsing van de planken te vereenvoudigen. De clip is asymmetrisch en blokkeert de plank wanneer deze uitzet, waardoor deze verandering geabsorbeerd wordt. Te plaatsen in de richting van de pijl op de clip.

**Compatibel met de composiet terrasplanken Optima, Optima Eko en Optima Plus van Océwood®.**

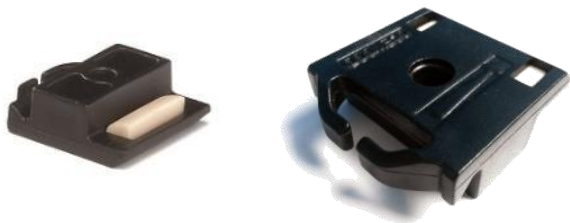

### Clip Classik

<b>MATERIAAL</b>	PVC
<b>AFMETINGEN</b>	22 x 12 x 34 mm
<b>VERPAKKING</b>	Zakje van 50 clips + schroeven
<b>GEBRUIK</b>	20 clips/m <sup>2</sup>
<b>COMPATIBILITEIT</b>	Terrasplanken Classik

Clip voor Classik terrasplanken van Océwood®. De clip Classik is symmetrisch en erg gebruiksvriendelijk. Ze vereenvoudigt de plaatsing van Classik-planken door de nodige speling voor uitzetting te bieden.

**Compatibel met de composiet terrasplanken in Classik composiethout van Océwood®.**



### Plaatsingsschema (alle clips Océwood®):

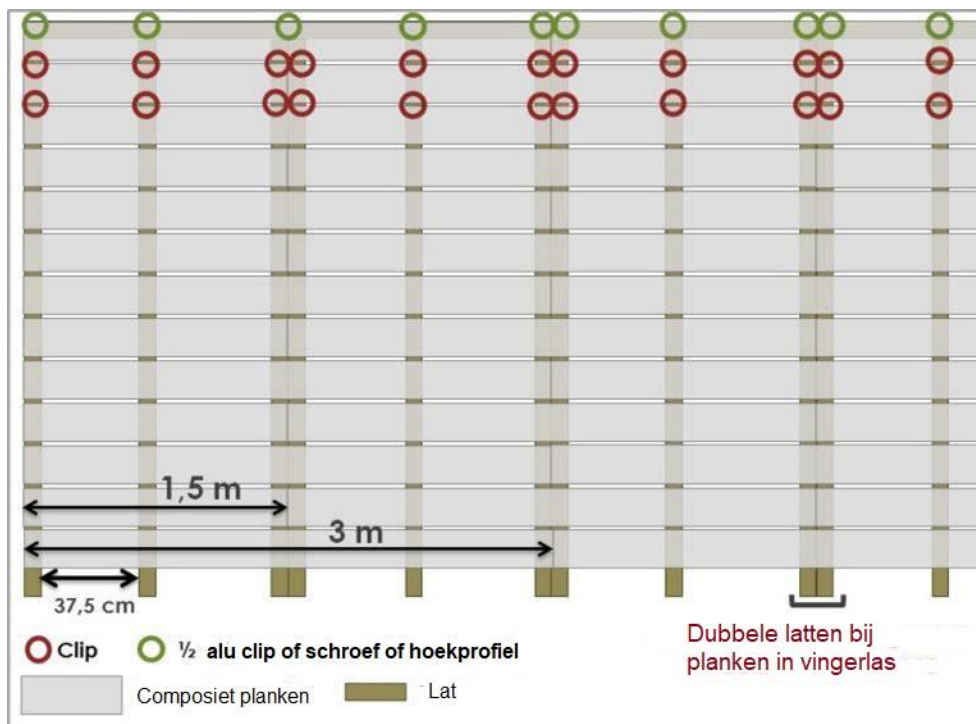

## Technische fiche – Geconcentreerd reinigingsmiddel OcéClean



### Steun

VERDUND aanbrengen, enkel op de composietbeplanking van terrassen, tuinafsluitingen, poorten en buitentuindeuren van Océwood®.

### Voorbereiding

- corrigerend onderhoud: 1 tot 1,5 liter product op 10 liter water
- preventief onderhoud: 1 liter product + 10 liter water.

### Kenmerken

Corrigerend en preventief effect: verwijdert micro-organismen en vertraagt de terugkeer ervan in evenredigheid met het absorptievermogen van de drager

### Verbruik

- dekt ongeveer 5 m<sup>2</sup> per liter verdund product
- 1 liter product + 10 liter water dekken ongeveer 50 m<sup>2</sup>.

### Gebruik

- te verstuiven na het reinigen vanaf het einde van de plaatsing van uw inrichting van Océwood®, en vervolgens jaarlijks in de lente te herhalen
- draag altijd nitril handschoenen wanneer u met het product werkt
- reinig vooraf het te behandelen oppervlak met een hogedrukstraal
- verstuiven op een kraaknet oppervlak
- preventief/corrigerend op een matig verontreinigde drager: aanbrengen met behulp van een verstuiver. 48 uur overvloedig spoelen als het oppervlak in die periode niet blootgesteld wordt aan regenwater; dit activeert het product
- op een erg verontreinigde drager aanbrengen met een verstuiver. 24 uur laten inwerken vervolgens spoelen met water onder hoge druk. Een 2e laag aanbrengen zonder spoelen.

### Bewaren

Beschermen tegen ijzel, warmte en direct zonlicht.

### Veiligheid / voorzorgen

- beschermen tegen ijzel, warmte en direct zonlicht
- reinigen met water
- bescherm naburige planten bij het verstuiven en spoelen van het product
- draag nitril handschoenen.
- giftig bij inademing, contact met de huid en inslikken.
- maakt brandwonden. Kan de huid gevoelig maken in aanraking met de huid.
- giftig voor waterorganismen: kan op lange termijn schadelijke effecten hebben voor watermilieus.
- in geval van contact met de ogen onmiddellijk overvloedig spoelen met water en een deskundige raadplegen.
- draag geschikte beschermende kledij, handschoenen en oog-/gezichtsbescherming.
- bij ongevallen of onpasselijkheid onmiddellijk een arts raadplegen (toon indien mogelijk het etiket).
- bij inslikken niet doen braken. Raadpleeg onmiddellijk een arts en toon de verpakking of het etiket. Neem contact op met het dichtstbijzijnde antigifcentrum.
- voer ongebruikt product en lege verpakkingen af volgens de plaatselijke voorschriften aangaande de verwerking van gevaarlijk afval (bv. inzamelcentrum voor chemisch afval). Gooi resten niet in rioleringen of waterlopen.

### Samenstelling

- Labeling biocide: Verordening 98/8/EG
- Inventarisnummer: 37575 (TP 10)
- Bevat: Benzalkoniumchloride (CAS 61789-71-7): 22 % (m/m); 2-octyl-2H-isothiazool-3-on (CAS 26530-20-1): 0,3% (m/m)



## Technische fiche – Hybride olie OcéCare

### Toepassingsgebied

- Bescherming op basis van emulsies van olie en hars in water.
- Eenmaal droog geeft deze hybride olie de bekleding een sterk pareleffect.
- Speciale additieven geven de olie een goede weerstand tegen stagnatie zonder schuifeffect.
- Bevat 2 fungiciden die synergetisch samenwerken (beschermen tegen micro-organismen)
- De vernislaag die zich vormt, bladdert niet af maar gedraagt zich als een olie zodat u de behandeling kunt herhalen zonder vernis.
- Verlevendigt de kleuren en beschermt de planken tegen vlekken.
- Enkel voor de composiet terrasplanken van OCEWOOD®.

### Onderhoudstips

- reinigen met water of een pH-neutraal product
- dit product is microporeus en daarom is het aanbevolen vlekken onmiddellijk te verwijderen om indringing te voorkomen.
- Herhaal de behandeling om de 3 jaar. U kunt het product bijwerken op plaatsen waar het sneller verslijt (doorgangszones).

### Gebruik

1 fles van 1 liter dekt ongeveer 20 m<sup>2</sup> in 2 lagen.

PUUR te gebruiken, enkel op composietterrassen van OCEWOOD®. Enkel te gebruiken op oppervlakken die: SCHOON en DROOG zijn.

- Voor de behandeling moet 72 uur lang aan de volgende voorwaarden zijn voldaan: geen regen, ideale temperatuur: 15 tot 35 °C.
- zodra uw Océwood®-terras geplaatst is, maakt u de composietplanken schoon met een hogedrukstraal.
- neem het water na spoeling van het terras op met een aftrekker, en laat bij droog weer 48 uur drogen alvorens OcéCare aan te brengen.
- zorg dat de zone geheel schoon en droog is voor de behandeling (zichtbare vlekken zijn na de behandeling met OcéCare definitief).
- voor gebruik het product grondig mengen.
- breng gelijkmatig 1 laag van het product aan met een verfról of een rol met korte haren.
- Laat geen verdikkingen, druipsporen of plasjes product achter.
- laat 24 uur drogen en breng vervolgens een tweede laag aan die u 48 uur laat drogen.

### Bewaren

- koeler dan 25 °C bewaren op een droge, goed verluchte plaats waar geen ontstekingsbronnen aanwezig zijn
- 2 jaar in de originele verpakking.

### Veiligheid / voorzorgen

- een vochtige/vuile/reeds met andere producten behandelde vloer (anders dan OcéClean).
- een vloer van een ander merk dan Océwood®.
- een warme vloer: vol zonlicht (ideale temperatuur voor plaatsing: 15 tot 35 °C).
- Niet aanbrengen in erg vochtige perioden (begin oktober tot eind april).

- de handen beschermen met handschoenen
- goed verluchten of een beschermingsmasker dragen
- niet roken en niet gebruiken in de buurt van een warmtebron of vlam
- buiten het bereik van kinderen houden.

Giftig voor waterorganismen, heeft schadelijke effecten op lange termijn. Voorkom dat het product in het milieu terecht komt.

Kan een allergische reactie veroorzaken. Slechts gebruiken in de buitenlucht of een goed geventileerde plaats. Draag beschermende handschoenen. Draag beschermingskledij en oog- en gezichtsbescherming.

Bewaren op een droge en goed verluchte plaats. De houder gesloten en luchtdicht bewaren.

Voer de inhoud en de houder af conform alle lokale, regionale, nationale en internationale voorschriften.

### Samenstelling

- Op basis van emulsies van olie en hars in water
- Vlampunt > 60 °C
- Bevat:
  - 55406-53-6 joodpropynylbutylcarbamaat
  - 60207-90-1 propiconazool
  - 2634-33-5 1,2-benzo-isothiazoline-3(2H)-on



## Technische fiche – COMPOSITET latten

### Technische kenmerken

<b>MATERIAAL</b>	100% composiet Océwood®
<b>DOORSNEDE</b>	40 x 50 mm
<b>LENGTE</b>	3 meter
<b>SAMENSTELLING</b>	70% gerecycled pvc - 30% natuurvezel (glasvezel)
<b>GEWICHT</b>	1,72 kg / strekkende meter
<b>GEBRUIK</b>	1 lat / m <sup>2</sup>
<b>GARANTIE</b>	10 jaar commerciële garantie



### Gebruik

- Composietlatten moeten op een betontegel gelegd worden
- Enkel te gebruiken met de composiet terrasplanken van Océwood (Optima, Optima Plus, Optima Eko, Classik)
- De tegel moet licht afhellen onder 5% (van het huis naar de tuin) om regenwater beter af te voeren
- Volg steeds de aanbevelingen en de plaatsingshandleiding van de fabrikant op.

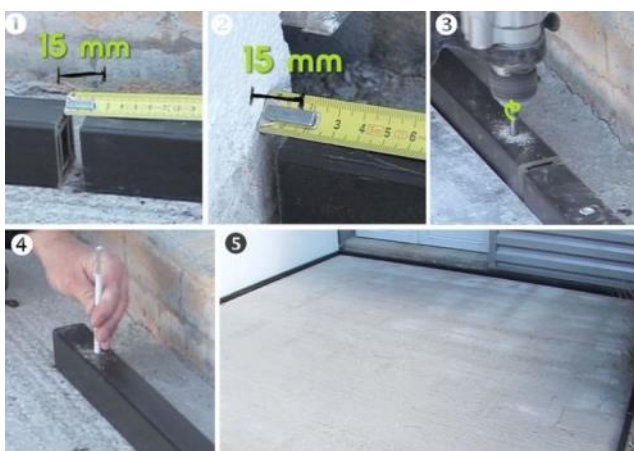

1. Plaats de latten rondom het terras met 15 mm speling tussen de latten zodat ze kunnen uitzetten.
2. ...en tussen de latten en de muur
3. Doorboor de lat en het beton
4. Bevestig de latten aan de grond door middel van slagpluggen.
5. De randlatten liggen op hun plaats

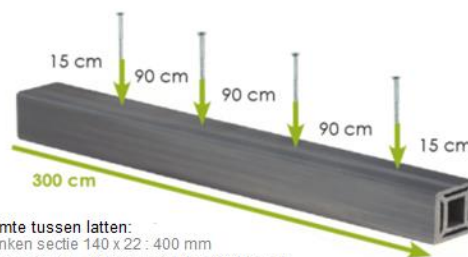

Ruimte tussen latten:  
Planken sectie 140 x 22 : 400 mm  
Planken sectie 161 x 26 : van 400 tot 450 mm

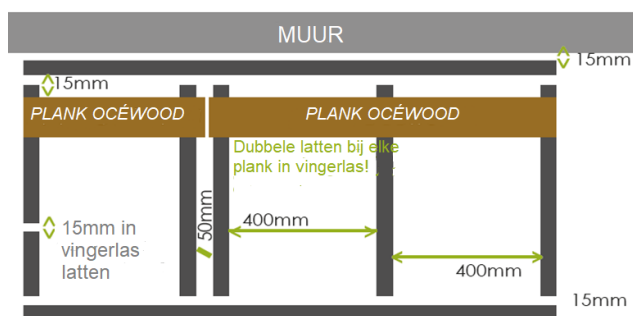
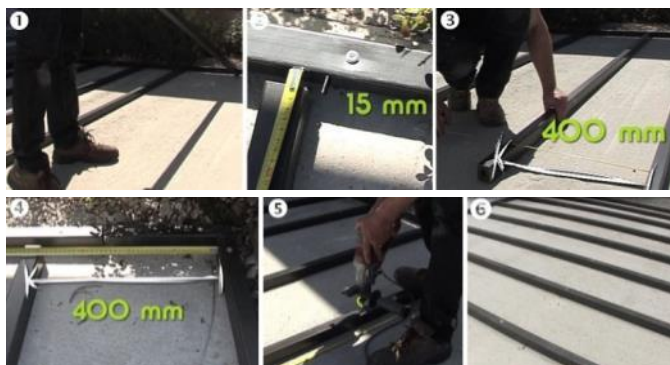

1. Leg de latten loodrecht op de randlatten
2. Denk aan de ruimte tussen de latten (15 mm)
3. Creëer 40 cm ruimte tussen de parallelle latten
4. Bevestig de latten door ze samen met de betontegel te doorboren met slagpluggen

#### Dubbele latten (vingerlassen)

Moet u op uw terrein planken in vingerlas leggen (= 2 planken na elkaar), dan moet u dubbele latten leggen. Zo zullen de beide planken aan het uiteinde ondersteund zijn door een lat.





## Technische fiche – ALUMINIUM hoekprofiel

### Technische kenmerken



OPTIMA ALU HOEKPROFIEL	
<b>MATERIAAL</b>	Geanodiseerd aluminium
<b>KLEUREN</b>	Bruin of zwart
<b>BUITENPROFIEL</b>	77 x 25 mm
<b>BINNENPROFIEL</b>	26 x 25 mm
<b>LENGTE</b>	2 meter
<b>GEWICHT</b>	3 kg
<b>BEVESTIGING MET</b>	MS polymeerlijm
<b>GEBRUIK</b>	Beginprofiel en/of afwerkingsprofiel
<b>GARANTIE</b>	10 jaar commerciële garantie



### Gebruik

#### Aan het beginprofiel:

het aluminium hoekprofiel kan dienen als beginprofiel en is met name geschikt bij bevestiging met clips.

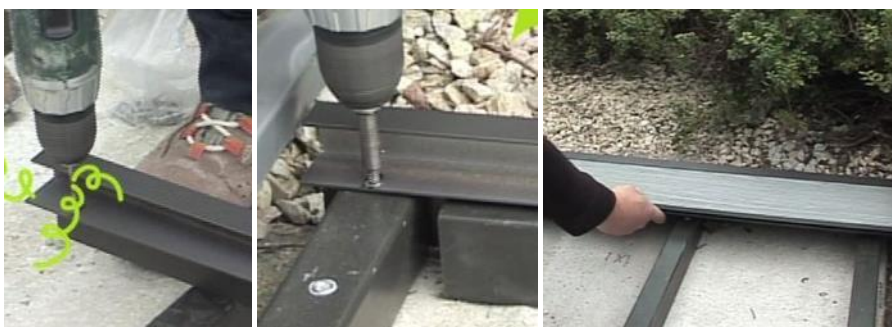

1. Boor en frees het aluminium hoekprofiel (op 4 punten die gelijkmatig over elk hoekprofiel zijn verdeeld, hetzij om de zowat 60 cm).
2. Schroef het hoekprofiel op de lat (composiet, hout of aluminium, met schroeven die geschikt zijn voor de drager)
3. Schuif de eerste reeks planken in het hoekprofiel. Vervolgens bevestigt u de planken met clips of schroeven, naargelang de informatie in de handleiding.

#### Alu hoekprofiel Optima

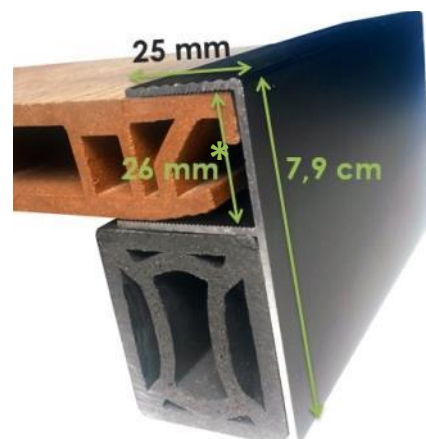

#### Aan het afwerkingsprofiel:

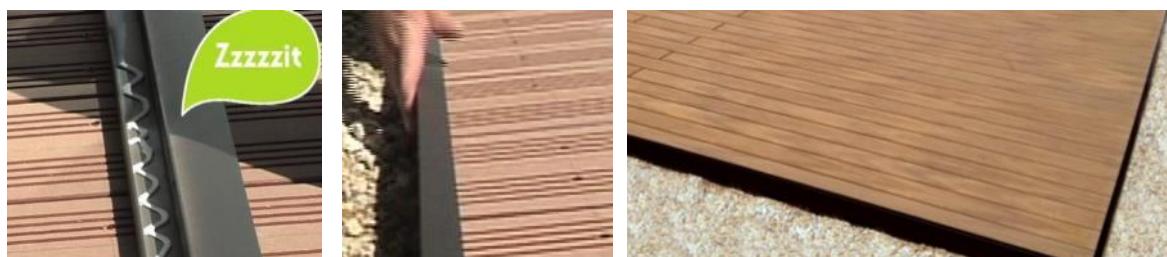

1. Breng een beetje MS polymeerlijm aan door een zigzagbeweging te maken zodat de lijm goed aan de golfvormige planken hecht.
2. Duw het hoekprofiel aan over de hele lengte van de terrasplanken
3. Het aluminium hoekprofiel verbergt eventuele lengteverschillen aan het einde van de planken alsook de structuur van het terras, en zorgt voor een erg mooie afwerking.

## Technische fiche – SOEPEL PVC hoekprofiel

### Technische kenmerken

	PVC OPTIMA HOEKPROFIEL
MATERIAAL	Soepel PVC
KLEUREN	Bruin of grijs
BUITENPROFIEL	33 x 25 mm
BINNENPROFIEL	26 x 21 mm
LENGTE	3 meter
GEWICHT	1,34 kg
BEVESTIGING MET	PVC-lijm
GEBRUIK	Afwerkingsprofiel
GARANTIE	10 jaar commerciële garantie



### Gebruik

Enkel aan het afwerkingsprofiel:



1. Breng een beetje PVC-lijm aan door een zigzagbeweging te maken zodat de lijm goed aan de golfvormige planken hecht.
2. Duw het hoekprofiel aan over de hele lengte van de terrasplanken
3. Het aluminium hoekprofiel verbergt eventuele lengteverschillen aan het einde van de planken en overwelft de rand, wat zorgt voor een erg mooie afwerking van uw terras of pooldeck.

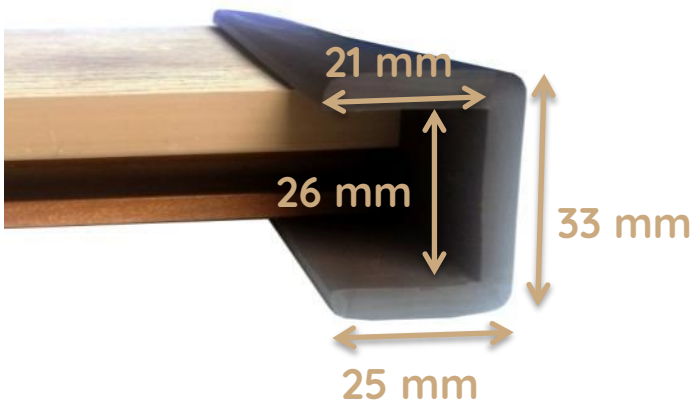

# Claustra

Als afscheiding en versiering.  
**3-4 panelen max.**



# Tuinafsluiting



Als afscheiding en omheining.  
**Kleine en grote lengten**

## AFMETINGEN

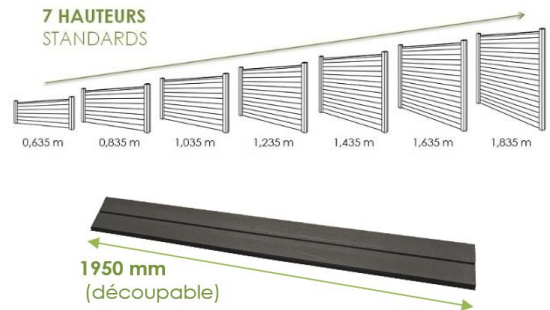

## KLEUREN



## STRUCTUUR



**Aluminiumframe**  
(uniek formaat)



**Aluminiumpaal**  
(meerdere hoeken en 7 hoogten)

## BEVESTIGING

**Support mobile**

LA PLATINE MOBILE PERMET DE DÉPLACER LE CLAUSTRA À VOTRE CONVENANCE



OU

**Support à visser**

LA PLATINE FIXE PERMET DE VISSER LE CLAUSTRA AU SOL



Stalen platen

**PLATINE A SCÈLEMENT BETON (ACIER)**



**PLATINE A SCÈLEMENT CHIMIQUE (ACIER)**



Stalen blindklinkmoeren conform DTU inzake sneeuw en wind