

1. INSTALLATION DES PANNEAUX

Règles essentielles

- Le respect scrupuleux des préconisations de pose vous assure une installation et une finition à la hauteur de vos attentes ainsi que l'application de la garantie.
- Le système de poteau WBow est conçu en tant que concept de clôture associant différents éléments ne pouvant pas être assemblés séparément.
- La fonction des clôtures Boréale n'est pas étudiée pour sécuriser l'entourage de votre piscine, ni être utilisée comme garde-corps.
- Il est impératif de laisser au minimum 20 mm de jeu de dilatation entre la feuillure posée sur la dernière lame et le haut du poteau.
- Les méthodes de pose sont validées par OCEWOOD, toutes les autres méthodes sont non conformes.

Entraxe poteaux (1990 mm)

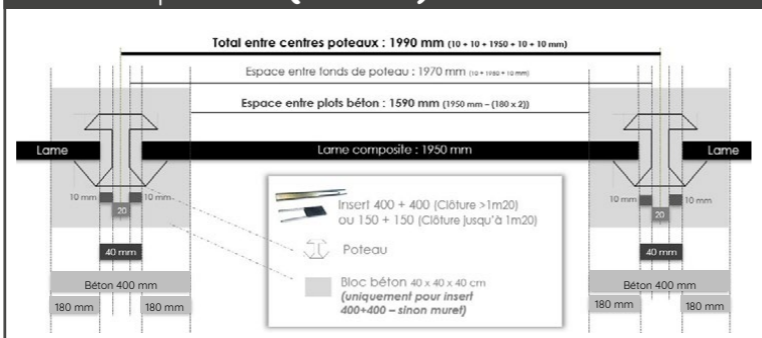

Installation des poteaux

Règles essentielles

La résistance de la clôture dépend de la qualité du muret. Le muret doit préalablement avoir été réalisé dans les règles de l'art.

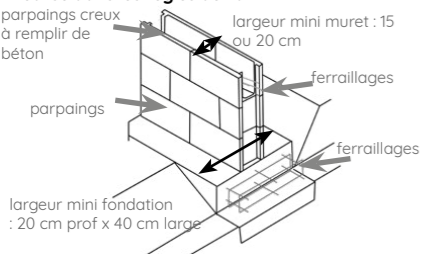

Pour inserts 150+150 (635 à 1235 mm)

Percer 2 trous diam. 16 forêt béton. Scellement chimique (non inclus dans pack poteau). Si les parpaings sont creux, les remplir de béton (à chaque insert)

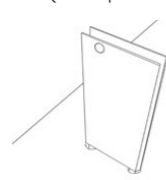

Pour inserts 400+400 (1435 à 1835 mm)

Sur muret (hauteur 2 parpaings - soit 50 cm max), pour assurer un lien entre le ferrillage de la fondation et le haut du mur :

- Carotter le muret aux emplacements des poteaux
- Placer de la ferraille jusqu'à la fondation du muret
- Remplir de béton et y sceller l'insert.

Directement au sol
 Sceller l'insert dans un bloc de béton de section mini 400x400x400mm.

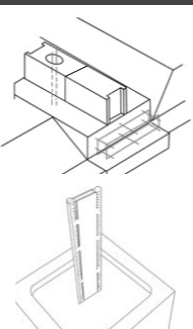

Astuce sur muret

Astuce : Afin de réduire la prise au vent de votre clôture, nous vous conseillons de placer des lames décoratives en aluminium ajouré.

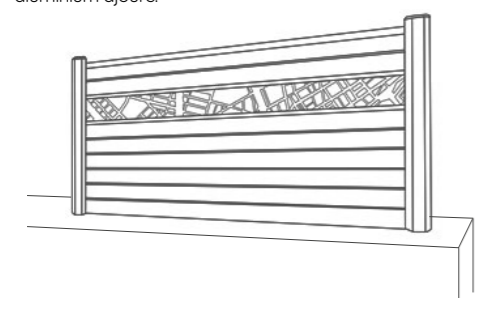

Glisser les poteaux

...le long de chaque insert.

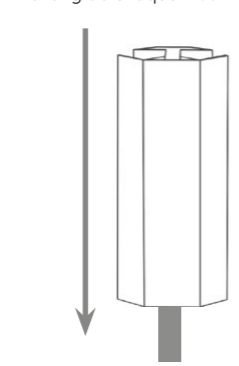

Solidariser poteaux et inserts

Percer la platine et les poteaux à l'aide d'une mèche à métal diamètre 8,5 mm. Retirer les copeaux de perçage.

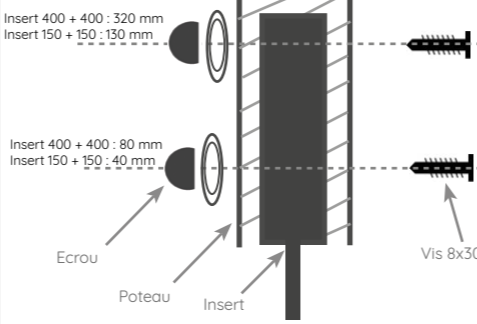

2. TAQUETS POUR LAMES DE SOUBASSEMENT (Optionnel)

Règles essentielles

En cas de pose de votre panneau de clôture Océwood® sur une lame de soubassement béton, nous vous recommandons d'utiliser les taquets à enfoncer prévus à cet usage et disponibles dans le sachet d'embout de chaque pack poteau.

L'utilisation de ces taquets est impérative pour éviter le décalage inesthétique entre le fluge naturel des lames composites et la lame de soubassement.

Les taquets peuvent aussi s'utiliser sur muret.

Mise en place du taquet

Percer un trou de 5mm de diamètre et 1cm de profondeur au milieu de chaque lame de soubassement. Enfoncez un taquet dans le trou.

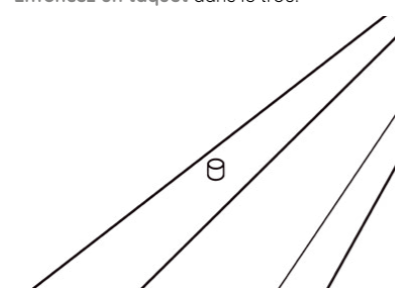

Mise en oeuvre des lames

Une fois le taquet bien en place, vous pouvez procéder à la mise en oeuvre des lames composites, en veillant à ce que le taquet rentre bien dans la rainure de la première lame.

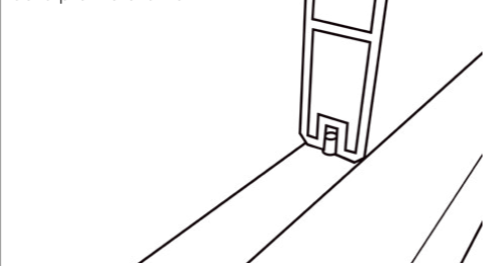

3. MISE EN OEUVRE DES LAMES COMPOSITES

Insérer le renfort

Dans la 1^{ère} et dernière lame du panneau (+ lame du milieu à partir de 1400 mm de hauteur).

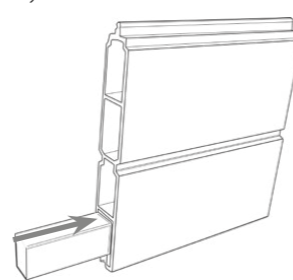

Coller chaque lame

Un filet de colle PVC de chaque côté de la rainure.

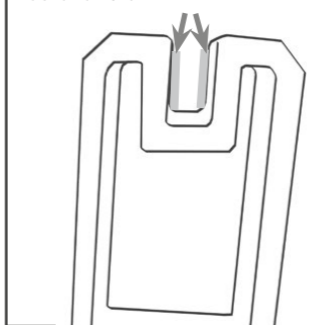

Glisser l'ensemble des lames

- Faire glisser chaque lame comme indiqué sur le schéma ci-dessous.
- Langue vers le haut, en les emplantant jusqu'en haut des poteaux.
- Imposer un jeu de 10 mm de chaque côté.

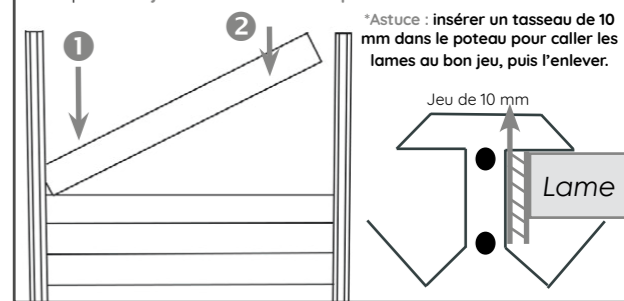

4. POSE DES IMPOSTES BORÉALE DESIGN (Optionnel)

Procéder à un montage classique

Votre lame décorative peut se trouver à n'importe quelle position de votre panneau :

- tout en haut de votre panneau (sous la feuillure)
- ou au milieu du panneau

Nous vous déconseillons néanmoins de la placer tout en bas de votre panneau



Glisser l'imposte

Le coller à la lame du dessous à l'aide de la colle MS55.

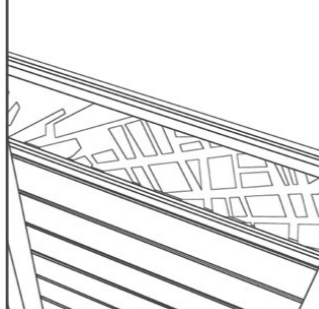

Glisser la dernière lame

- Mettre de la colle MS55 dans la rainure de l'imposte.
- Emboîter la lame à l'envers, languette vers le bas.
- S'il y en a, insérer le reste des lames de la même manière, languette vers le bas.

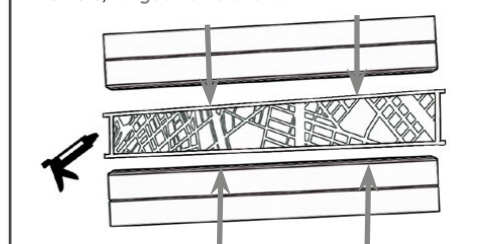

5. FINITIONS

Poser la feuillure

Coller et emboîter la feuillure sur la dernière lame.

Impératif : laisser minimum 20 mm de jeu de dilatation entre la feuillure posée sur la dernière lame et le haut du poteau.

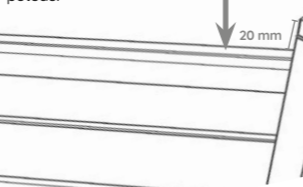

Coller les embouts

Appliquer un peu de colle MS55 sur les embouts, puis les poser sur les poteaux

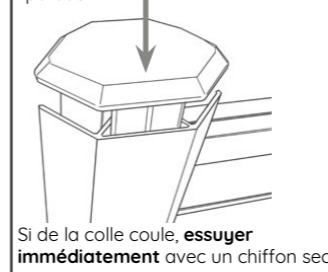

Joint de bourrage

Pour immobiliser la lame dans le poteau (uniquement pour angles autres que 90° et 180°).

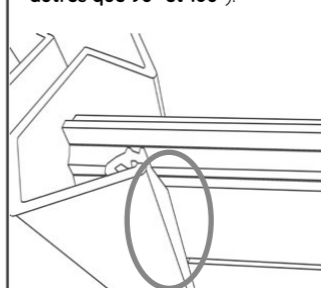

Finition poteaux

Pour combler un côté apparent, glisser par le haut une feuillure de finition dans le poteau de la façon suivante :

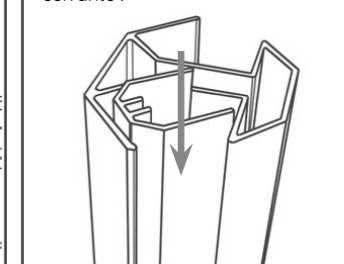

2. TAQUETS POUR LAMES DE SOUBASSEMENT (Optionnel)

6.A. ENTRETIEN DES LAMES BORÉALE

Règles essentielles

- Le nettoyage est une étape obligatoire pour garder votre clôture en bon état.
- Il doit se faire dès la fin du chantier, puis annuellement, idéalement au printemps.
- En cas de tâches, n'hésitez pas à consulter nos FAQ sur www.ocewood.fr ainsi que nos vidéos d'entretien.
- Les lames 100% composite peuvent pâlir un peu au cours du 1^{er} mois d'exposition, puis leur couleur se stabilise.

Le nettoyage

Nettoyer la clôture à l'aide d'un jet à haute pression (120 bars maxi, distance mini 30 cm).

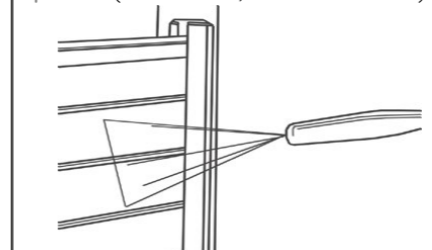

Pulvériser l'antimousse

Pulvériser de l'antimousse (OcéClean) évite le dépôt de mousses ou points.



6.B. ENTRETIEN DES LAMES TECH•STURE® AU DOS

6.B. ENTRETIEN DES LAMES TECH•STURE®

Règles essentielles

Les lames Tech•Sture® se manipulent et s'entretiennent de la même façon que l'aluminium. Elles ne nécessitent pas d'OcéClean.

L'entretien : Les lames Tech•Sture® sont conçues pour résister aux agents extérieurs et à l'usure. Cependant, elles doivent être entretenues à certaines échéances. L'entretien consiste à nettoyer périodiquement.

2. Fréquence des nettoyages :

CAS 1 : en zone rurale ou urbaine peu dense, la fréquence des nettoyages est de l'ordre d'une fois par an, pour les surfaces naturellement lavées par les eaux de pluie.

CAS 2 : en zone urbaine dense, industrielle ou marine, les surfaces naturellement lavées par les eaux de pluie requièrent en général un nettoyage semestriel.

CAS 3 : en zone rurale ou urbaine peu dense, la fréquence des nettoyages est de l'ordre d'une fois par semestre pour un portail qui n'est pas naturellement lavé par les eaux de pluie.

CAS 4 : en zone urbaine dense, ambiance marine, la fréquence des nettoyages est de l'ordre d'une fois par trimestre pour un portail qui n'est pas naturellement lavé par les eaux de pluie.

CAS 5 : dans les DOM TOM, la fréquence des nettoyages est de l'ordre d'une fois par trimestre.

Si, à proximité du portail, des travaux ont provoqué des dépôts de salissures, il est nécessaire, surtout sur les parties non lavées naturellement par la pluie, de procéder à un nettoyage soigné.

Méthodes de nettoyage des lames Tech•Sture® : Attention, l'utilisation d'appareils à haute pression est à

proscrire. Pour les surfaces régulièrement entretenues, le lavage peut s'effectuer à l'éponge au moyen d'eau additionnée de savon doux ; il doit être complété par un rinçage soigné à l'eau claire et un essuyage avec un chiffon doux et absorbant.

Pour les zones moyennement encrassées : nettoyer avec de l'eau contenant un produit nettoyant non abrasif à l'éponge ou avec une brosse douce. Rinçage à l'eau claire et essuyage.

Il est essentiel de prohiber l'usage de produits très agressifs, tels que certains détergents ménagers et lessive et des produits fortement basiques ou acides. On ne doit utiliser ni solvants organiques tels que le trichloréthylène, le tétrachlorure de carbone ou l'éther de pétrole. De plus, il faut proscrire les tampons abrasifs grossiers, tels que paille de fer, papier émeri, etc. ainsi que les instruments pointus ou tranchants.



FOIRE AUX QUESTIONS - CLÔTURE

LES QUESTIONS COURANTES...

• Comment fixer un poteau contre un mur ?

Si vous positionnez le 1^{er} poteau le long d'un mur, il est nécessaire de le déligner de moitié dans la hauteur à l'aide d'un outil adapté à l'aluminium (scie pendulaire avec lame spéciale aluminium). Il vous suffira ensuite de le visser au mur et d'y glisser les lames.

Océwood® propose cette prestation, rapprochez-vous de votre conseiller pour déligner vos poteaux.

• Peut-on couper les lames de clôture Océwood® si elles sont trop longues ?

Oui, en utilisant une scie pendulaire. Attention : les feuillures de finition sont en aluminium et les renforts présents dans certaines lames en acier galvanisé. Il vous faudra alors adapter une lame spéciale métal à votre scie pendulaire. Si vous recoupez vos lames ou poteaux, il est impératif d'assurer au moins 20 mm de jeu de dilatation entre la feuillure de finition posée sur la dernière lame et le haut du poteau.

• Les poteaux de clôture Océwood® peuvent-ils être posés directement dans le sol, sans insert, ou plantés dans la terre sans béton ?

Non. Afin de garantir la solidité des panneaux, les poteaux doivent impérativement être scellés dans une dalle béton ou sur muret selon nos préconisations de pose. Vous pouvez cependant les sceller directement dans le béton (400mm minimum) En veillant à laisser 20mm de dilatation entre le haut de la dernière lame et le haut du poteau. Pour les clôtures supérieures à 1835mm, elles ne peuvent pas être posées sur muret mais uniquement à sceller dans le béton.

• Est-il possible de raccourcir l'imposte ?

Nos impostes sont vendus uniquement en longueur 2 m et sont assemblés mécaniquement. Vous pouvez raccourcir l'imposte et son cadre à votre convenance avec l'outillage adapté.

• Quelle doit-être la largeur minimale du muret pour la pose d'une clôture ?

Le muret doit mesurer au minimum 20 cm de large.

• Est-il possible de peindre les lames de clôture Océwood® ?

Comme tout matériau, le bois composite peut être peint, bien que notre philosophie est de proposer des produits teintés dans la masse. Nous dégageons toute responsabilité concernant la tenue de la couleur dans le temps et de son accroche sur le support.

• Comment préserver au mieux une clôture composite Océwood® propre ?

Nettoyez la clôture et pulvérisez de l'OcéClean® juste après la pose. Réitérez l'opération annuellement, à chaque printemps. A noter : tout matériau installé en extérieur subit les intempéries et la pollution, y compris le composite. Pour les poteaux et feuillures aluminium, nettoyez-les à l'eau et au savon neutre et séchage au chiffon doux.

• Les lames Océwood® peuvent-elles cintrer ?

Non, les renforts en acier galvanisé glissés dans lames Océwood® permettent de respecter la tolérance de 6 à 8 mm/lame.

• Des petites tâches se sont formées sur ma clôture 100% composite, pourquoi ?

Dans les premiers mois d'exposition extérieure, l'action de l'humidité et des UV entraîne un palissement homogène des lames 100% composite et parfois des tâches inesthétiques. Cette réaction est naturelle et provisoire.

Retrouvez l'ensemble de nos
VIDÉOS DE POSE sur :
www.océwood.fr



NOTICE DE POSE - PRODUITS CONCERNÉS

CETTE NOTICE EXPLIQUE L'INSTALLATION DE :

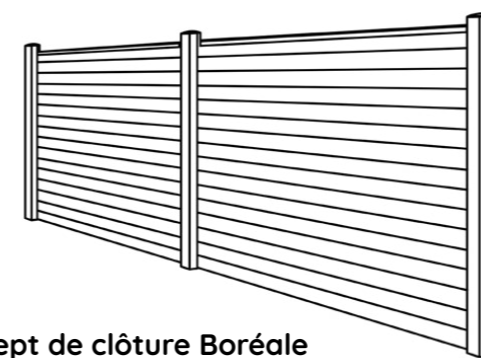

Concept de clôture Boréale
& Tech•Sture®

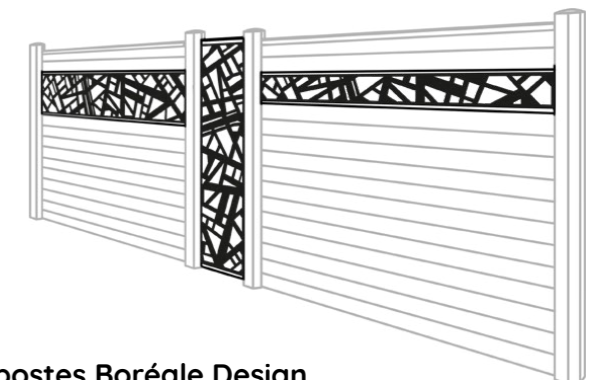

Impostes Boréale Design